

Bedienungsanleitung

essentials Heizkörperthermostat Bluetooth Round



wesmartify GmbH
TecCenter 1
31162 Bad Salzdetfurth

+49 5063 799 4024
info@wesmartify.de

wesmartify.de

1 Übersicht

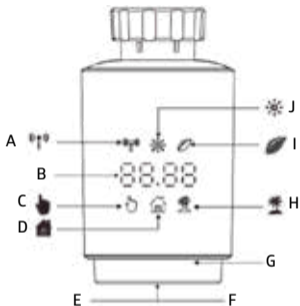

- A: Bluetooth-Signal
- B: Temperaturanzeige
- C: Manueller Modus
- D: Automatik Modus
- E: Koppeln (gedrückt halten)
- F: Moduswechsel
- G: Temperaturanpassung
- H: Urlaubsmodus
- I: Eco Modus
- J: Komfort-Temperatur

2 Erste Schritte

1. Öffne das Batteriefach.



2. Setze zwei neue Batterien ein.



3. SchlieÙe das Batteriefach.

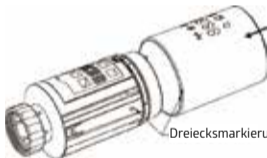

Dreiecksmarkierung entsprechend ausrichten.

3 Adaptierfahrt

Die Anzeige von „InS“ (Install) mit dem rotierenden  zeigt an, dass der Motor noch zurückfährt. Wenn im Display „AdA“ (Adaptierfahrt) angezeigt wird, kann das Heizkörperthermostat am

Ventil montiert werden. Drücke nach der Installation die Kopplungstaste, um die Adaption zu starten.

Die Anzeige von „AdA“ (Adaptierfahrt) mit dem rotierenden  zeigt an, dass ein Adaptierfahrt zur Anpassung des Thermostats an das Ventil durchgeführt wird.

Wenn die Adatierfahrt vor der Installation eingeleitet wird, musst Du die Kopplungstaste (E) drücken und der Motor fährt in die Position „InS“ (Install) zurück. Wenn eine Fehlermeldung (F1,F2,F3) angezeigt wird, drücke die Kopplungs-/Boost-Taste und der Motor fährt in ähnlicher Weise in die Position „InS“ (Install) zurück.

4 Installation

Das Heizkörperthermostat ist einfach zu installieren und kann ohne Ablassen von Heizungswasser oder Eingriff in die Heizungsanlage erfolgen. Es werden weder Spezialwerkzeuge benötigt, noch muss die Heizung ausgeschaltet werden. Die am Heizkörperthermostat angebrachte Ringmutter ist universell und ohne Zubehör für alle Ventile mit einer Gewindegröße von M30 x 1,5 verwendbar. Die gängigsten Hersteller sind:

Danfoss, Heimeier, MNG, Junkers, Landis&Gyr (Duodyr), Honeywell-Braukmann, Oventrop, Schlösser, Comap, Valf Sanayii, Mertik Maxitrol, Watts, Wingenroth (Wiroflex), Idmar54, R.B.M, Tiemme, Jaga und Siemens.

Mithilfe der mitgelieferten Adapter kann das Gerät auf Heizkörperventile vom Typ Danfoss RA, Danfoss RAV und Danfoss RAVL montiert werden.

4.1 Steckertyp M30 x 1,5

1. Löse das bereits vorhandene Thermostat.
2. Wenn der Steckertyp M30 x 1,5 ist, kannst Du das essentials Heizkörperthermostat Bluetooth Round direkt auf den Heizkörper schrauben (Abbildung unten). Richte das Heizkörperthermostat so aus, sodass die LED-Anzeige gut sichtbar ist.
3. Drehe den Thermostatregler auf den Höchstwert.
4. Überprüfe, ob das Ventil (© siehe Abbildung) aktiv/beweglich ist.
5. Installiere das Gerät.

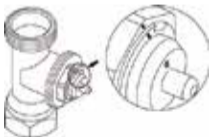



4.2 Danfoss RAVL-Ventil

1. Schraube das bereits vorhandene Thermostat ab.
2. Überprüfe, ob das Ventil (©) aktiv/beweglich ist.
3. Die Ventilkörper haben rundum längliche Kerben, die gewährleisten, dass der Adapter beim Einrasten richtig sitzt: Lasse den Adapter vollständig einrasten, sodass die Stifte im Inneren des Adapters auf die Kerben am Ventil ausgerichtet sind.
4. Installiere den Adapter. Ebene A ist auf Ebene B ausgerichtet.
5. Setze den Kunststoffring zwischen Adapter und Gerät.
6. Installiere das Gerät.





4.3 Danfoss RAV-Ventil

1. Drehe den Thermostatregler auf den Höchstwert.
2. Überprüfe, ob das Ventil (©) aktiv/beweglich ist.
3. Die Ventilkörper haben rundum längliche Kerben, die gewährleisten, dass der Adapter beim Einrasten richtig sitzt: Lasse den Adapter vollständig einrasten, sodass die Stifte im Inneren des Adapters auf die Kerben am Ventil ausgerichtet sind.
4. Installiere den Adapter. Ebene A ist auf Ebene B ausgerichtet.
5. Fixiere den Adapter mit der mitgelieferten Schraube und Mutter (siehe Abbildung).
6. Installiere das Gerät.

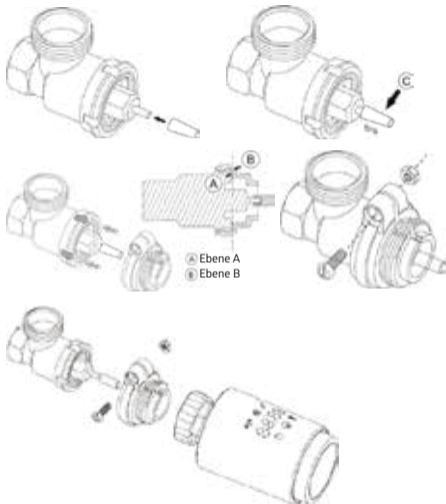

4.4 Danfoss RA-Ventil

1. Richte den Thermostatregler auf den maximalen Wert „N“ Ausrichtungsregler (siehe Abbildung) aus.
2. Überprüfe, ob das Ventil (©) aktiv/beweglich ist.
3. Die Ventilkörper haben rundum längliche Kerben, die gewährleisten, dass der Adapter beim Einrasten richtig sitzt: Lasse den Adapter vollständig einrasten, so dass die Stifte im Inneren des Adapters auf die Kerben am Ventil ausgerichtet sind.
4. Installiere den Adapter, Ebene A ist auf Ebene B ausgerichtet.
5. Fixiere den Adapter mit der mitgelieferten Schraube und Mutter (siehe Abbildung).
6. Setze den Kunststoffring zwischen Adapter und Gerät.
7. Installiere das Gerät.

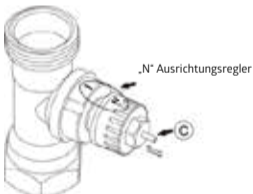

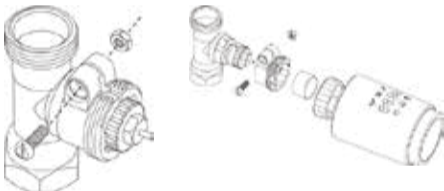
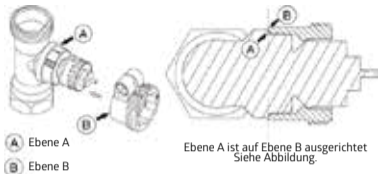

5 Schnittstellen-Display

Wenn die LED folgende Informationen anzeigt, ist das Heizkörperthermostat bereit für die Konfiguration. Wenn nicht, nimm die Batterien heraus, setze sie erneut ein und wiederhole Schritt 4.



6 Inbetriebnahme

6.1 Download App

Scanne den unten dargestellten QR-Code. Lade und installiere anschließend die essentials App für IOS- oder Android-Systeme.



6.2 Heizungsventil für Thermostat anbringen

Halte die Kopplungstaste am Heizkörperthermostat 5 Sekunden lang gedrückt, bis das Bluetooth-Signalsymbol () blinkt. Das Gerät befindet sich nun im Kopplungsmodus.

Aktiviere die Bluetooth-Funktion Deines Smartphones. Öffne die App und tippe oben rechts auf +, wähle das essentials Heizkörperthermostat Bluetooth Round aus und folge den Anweisungen in der App.

7 Produkteigenschaften

7.1 Automatik-Modus

Im Automatikbetrieb wird die Temperatur entsprechend dem eingestellten Heizprofil geregelt.

Manuelle Änderungen werden bis zum nächsten Punkt aktiviert, an dem sich das Profil ändert. Danach wird das vordefinierte Heizprofil wieder aktiviert. Um den Automatik-Modus zu aktivieren, gehe bitte wie folgt vor:

Drücke die Kopplungstaste, um das -Symbol auszuwählen.

Standardtemperatur: 17 °C und 21 °C

Temperaturbereich: 5 bis 30 °C, Schritt: 0,5 °C

App-Bedienung: Klicke in der App auf das Symbol für den Automatik-Modus.

7.2 Manueller Modus

Im manuellen Modus wird die Temperatur entsprechend der aktuell über den Drehknopf eingestellten Temperatur geregelt. Die Temperatur bleibt bis zur nächsten manuellen Änderung aktiviert. Um den manuellen Modus zu aktivieren, gehe bitte wie folgt vor:

Drücken die Kopplungstaste, um das -Symbol auszuwählen.

7.3 Urlaubsmodus

Wenn Du in den Urlaub fährst oder unterwegs bist, kannst Du den Urlaubsmodus nutzen. Der Urlaubsmodus startet automatisch zum eingestellten Startzeitpunkt und stellt die Urlaubstemperatur ein.

Um Dir die Urlaubsmodus-Einstellungen anzeigen zu lassen, drücke die Kopplungstaste. Das Urlaubsmodus-Symbol () blinkt 5 Sekunden lang und kehrt dann automatisch in den Automatik-Modus zurück. Wenn Du den Urlaubsmodus früher beenden möchtest, drücke zum Abbrechen die Kopplungstaste.

App-Bedienung: Klicke in der App auf das Symbol und wechsel in einen anderen Modus, um den Urlaubsmodus zu beenden.

7.4 Offenes-Fenster-Erkennung

Das Gerät stoppt automatisch die Heizung, wenn es einen plötzlichen Temperaturabfall erkennt (standardmäßig 5 °C in 5 Minuten). Dies wird normalerweise durch ein geöffnetes Fenster oder eine geöffnete Tür verursacht und das Symbol für offene Fenster () wird auf dem Gerät angezeigt. Das Gerät arbeitet gemäß den voreingestellten Rahmenwerten. Drücke die Kopp lungstaste, um den Vorgang abzubrechen.

App-Bedienung: Klicke in der App auf das Offenes-Fenster-Symbol, um die Offenes-Fenster-Funktion zu deaktivieren.

Die Offenes-Fenster-Erkennung funktioniert nur im Automatik-Modus und im manuellen Modus.

7.5 Offset-Wert

Da die Temperatur am Heizkörperthermostat gemessen wird, kann die Temperaturverteilung im Raum variieren. Zur Anpassung kann ein Offset-Wert von ± 5 °C eingestellt werden. Wenn eine Solltemperatur von beispielsweise 20 °C eingestellt ist aber im Raum nur 18 °C herrschen, muss ein Offset von -2°C eingestellt werden. In den App-Einstellungen beträgt die Offset-Temperatur standardmäßig 0 Grad. Um den Offset-Wert einzustellen, gehe bitte wie folgt vor:

App-Bedienung: Klicke in den Einstellungen auf das Offset-Symbol (\pm).

7.6 Öko- und Komfort-Temperatur

Das Symbol für die Öko- und Komfort-Temperatur macht das Umschalten zwischen Komfort- und Öko-Temperatur einfach und benutzerfreundlich. Diese sind werkseitig auf 21 °C (Komfort-Temperatur) und 17 °C (Öko-Temperatur) eingestellt.

App-Bedienung: Klicke in der App auf das Symbol für die Komfort- (☀️)/Öko (🌿)-Temperatur, um den entsprechenden Temperaturmodus auszuwählen.

Auch im Automatik-Modus kann die Temperatur jederzeit mit dieser Taste geändert werden. Sie bleibt dann bis zum nächsten Programmwechsel unverändert.

7.7 Kindersicherung

Die Bedienung des Gerätes kann gesperrt werden, um ein unbeabsichtigtes Ändern von Einstellungen (z. B. durch versehentliches Berühren) zu verhindern. Um die Kindersicherung zu aktivieren/deaktivieren, gehe bitte wie folgt vor:

App-Bedienung: Klicke in der App auf das Symbol für die Kindersicherung. Das Gerät zeigt „LOC“ (gesperrt) an.

7.8 Gefrierschutzmodus

Den Gefrierschutzmodus kannst Du nutzen, wenn Du im Winter

längere Zeit unterwegs bist. Wenn diese Funktion aktiviert ist, wird die Temperatur im Haus auf 8 °C gehalten, das Gerät zeigt „AF“ (Gefrierschutz) an. Drücke die Kopplungstaste, um den Gefrierschutzmodus zu deaktivieren.

App-Bedienung: Klicke auf das Frostschutzsymbol (❄️), um die Funktion in der essentials Smart Home App ein- oder auszuschalten.

Hinweis: Sobald diese Funktion aktiviert ist, stehen Dir andere Funktionen nicht mehr zur Verfügung, bis die Funktion wieder deaktiviert wird.

7.9 Energiesparmodus

Die Batterielebensdauer kann durch Abschalten der Heizung verlängert werden. Dazu wird das Ventil vollständig geschlossen. Zum Aktivieren des Heizungsstopps zeigt das Gerät „HS“ (Heizungsstopp) an. Drücke dann zum Abbrechen die Kopplungstaste. Bitte gehe folgendermaßen vor:

App-Bedienung: Klicke auf das Heizungsstopp-Symbol (🛑), um die Funktion in der App ein- oder auszuschalten.

Hinweis: Sobald diese Funktion aktiviert ist, stehen Dir andere Funktionen nicht mehr zur Verfügung, bis die Funktion wieder deaktiviert wird.

7.10 Antikalkschutz (Entkalkung)

Das Gerät läuft jede Woche automatisch für einen bestimmten Zeitraum, um eine Verkalkung des Ventils zu vermeiden.

7.11 Boost

Die Boost-Funktion ermöglicht Dir ein schnelles Aufheizen, um eine angenehme Raumtemperatur zu erreichen. Bei Aktivierung wird das Ventil für 5 Minuten vollständig geöffnet. Das Aufheizen eines Raumes dauert länger als 5 Minuten, aber die Wärmeabgabe des Heizkörpers ist sofort spürbar.

Die Boost-Funktion ist aktiviert. Die verbleibende Zeit der Funktion wird in Sekunden heruntergezählt (von „299“ bis „000“). Nach Ablauf dieser 5 Minuten wechselt der Antrieb in den zuvor aktiven Modus (Automatik/Manuell) mit der zuvor eingestellten Temperatur.

Beende diese Funktion vorzeitig, indem Du zum Abbrechen die Kopplungstaste drückst.

App-Bedienung: Wähle den entsprechenden Modus () in der App, um die Boost-Funktion zu aktivieren oder deaktivieren.

8 Einstellung

Klicke in der essentials Smart Home App auf das Einstellungs-Symbol ()

8.1 Datum

Wenn das Gerät erfolgreich mit dem Telefon gekoppelt ist, wird die Gerätezeit mit der Smartphone-Zeit synchronisiert.

8.2 Wochenprogrammstufe

In diesem Menüpunkt kannst Du ein Heizprofil mit Heiz- und Ruhephasen nach Deinen persönlichen Bedürfnissen erstellen. Standardmäßig sind fünf Zeitprofile hinterlegt. Du kannst täglich bis zu zehn Zeitprofile einstellen.

Klicke in der App auf das Symbol für die wöchentliche Programmierstufe ()

Wähle einzelne Wochentage, alle Wochentage, das Wochenende oder die ganze Woche für Dein Heizprofil.

Klicke auf „Zeit“, um die Endzeit jedes Zeitraums auszuwählen, und klicke auf „Temperatur“, um die gewünschte Temperatur auszuwählen.

Zeitspanne: 00:00-24:00, Schritt: 10 Minuten

Temperaturbereich: 5 - 30 °C, Schritt: 0,5 °C.

8.3 Offenes Fenster

Klicke im Einstellungsbildschirm der App auf das Offenes-Fenster-Symbol () . Stelle die Zeit und Temperatur ein

Temperaturbereich: 5 - 30 °C, Schritt: 0,5°C.
Zeitspanne: 0 - 120 Minuten, Standard: 60 Minuten

8.4 Komfort-Temperatur

Klicke in der App auf das Komfort-Temperatur-Symbol ().
Wähle die gewünschte Temperatur aus.
Temperaturbereich: 5 - 30 °C, Schritt: 0,5 °C.

8.5 Öko-Temperatur

Klicke im Einstellungsbildschirm der App auf das Öko-Temperatur-Symbol ().
Wähle die gewünschte Temperatur aus.
Temperaturbereich: 5 - 30 °C, Schritt: 0,5 °C.

8.6 Offset

Klicke im Einstellungsbildschirm der App auf das Offset-Temperatur-Symbol (±).
Wähle die gewünschte Temperatur aus.
Temperaturbereich: -5 - 5 °C, Schritt: 0,1 °C.

8.7 Urlaubsmodus

Klicke im Einstellungsbildschirm der App auf das Urlaubsmodus-Symbol ().

Wähle das Enddatum und die gewünschte Temperatur aus.
 Temperaturbereich: 5 - 30 °C, Schritt: 0,5 °C

9 Schwache Batterie

Wenn die Akkuleistung weniger als 12 % beträgt, wird das Symbol für eine schwache Akkuleistung () angezeigt. Bitte wechsel die Batterie aus, da das Gerät mit schwacher Batterie nicht funktioniert.

10 Zurücksetzen

Drücke für 5 Sekunden die Reset-Taste. Das Gerät zeigt „FAC“ (Werkseinstellungen) an. Das Gerät wird zurückgesetzt.
 Wenn das Gerät zurückgesetzt wird, werden die Daten nicht gespeichert.



11 Problembehebung und Wartung

Fehlercode auf dem Display	Problem	Lösung
Schwache Batterie 	Batterieleistung zu schwach	Batterien auswechseln
F1	Ventilantrieb träge	Installation prüfen, Heizungsventil prüfen.
F2	Betätigungsbereich zu groß	Bitte überprüfe die Befestigung des Heizkörperthermostats
F3	Einstellbereich zu klein	Bitte überprüfe, ob die Ventalnadel klemmt.

12 Technische Daten

Versorgungsspannung	2 x 1,5 V AA
Ventilweg	5 mm ($\pm 0,3$ mm)
Stellkraft	>70 N
Laufgeräusch	<40 dB(A)
Batterielebensdauer	bis zu 1,5 Jahre (typ.)
Schutzklasse	IP 20
Umgebungstemperatur	-10 °C bis 40 °C
Abmessungen (B x H x T)	56,5 x 56,5 x 100 mm
Gewicht	190 g (inkl. Batterien)
Kommunikationsprotokoll	Bluetooth
Funkfrequenz	2,4 Ghz ISM Band
Max. Sendeleistung:	11,22 mW

13 Anweisungen für die Entsorgung

Entsorge das Gerät nicht im normalen Hausmüll! Elektronische Geräte müssen an den örtlichen Sammelstellen für elektronische Altgeräte in Übereinstimmung mit der Richtlinie über Elektro- und Elektronik-Altgeräte entsorgt werden.

Das Gerät ist kein Spielzeug, lasse Kinder nicht damit spielen. Lasse kein Verpackungsmaterial herumliegen. Plastikfolien/-beutel, Styroporstücke usw. können für Kinder gefährlich sein.



Gebrauchte Batterien gehören nicht in den Hausmüll! Bringe sie stattdessen zu der örtlichen Batterieentsorgungsstelle.

Dieses Gerät entspricht EN62368/EN300328/EN301489 der CE-Richtlinien. Dieses Gerät entspricht den ROHS 2.0-Regeln.

14 Konformitätserklärung

Hiermit erklärt der Hersteller, dass das Gerät der Richtlinie 2014/53/EU entspricht. Der vollständige Text der EU-Konformitätserklärung ist unter der folgenden Internetadresse verfügbar: www.wesmartify.de

User Manual

essentials Radiator Thermostat Bluetooth Round



wesmartify GmbH
TecCenter 1
31162 Bad Salzdetfurth

+49 5063 799 4024
info@wesmartify.de

wesmartify.de

1 Overview

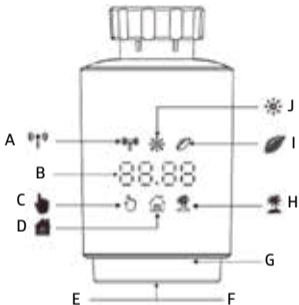

- A: Bluetooth signal
- B: Temperature display
- C: Manual mode
- D: Auto mode
- E: Pair (hold press)
- F: Switching auto/manual/holiday mode (press)
- G: Adjust temperature
- H: Holiday mode
- I: ECO temperature
- J: Comfortable temperature

2 First steps

1. Open the battery compartment.
2. Insert two new batteries.



3. Close the battery compartment.

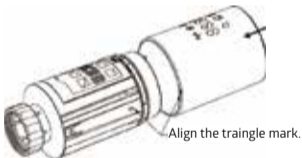

3 Run adaptive

The display of „InS“ (Install) with the rotating  shows that the motor is still travelling back. When „AdA“ (adapting run) is shown in the display, the radiator thermostat can be installed

on the valve. After installation, press the pair button to run adaptive.

The display of „AdA“ (adapting run) with the rotating  shows that an adapting run to adapt the thermostat to the valve.

If the adapting runs is initiated before installation, press pair button and the motor travels back to the „InS“ (Install) position. If an error message (F1,F2,F3) is displayed, press the Pair/Boost button and the motor similarly travels back to the „InS“ (Install) position.

4 Installation

The radiator thermostat is easy to install and can be done without draining heating water or intervening in the heating system. No special tools are required, nor does the heating have to be switched off.

The ring nut attached to the radiator thermostat can be used universally and without accessories for all valves with a thread size of M30 x 1.5 from the most popular manufacturers such as: Danfoss, Heimeier, MNG, Junkers, Landis&Gyr (Duodyr), Honeywell-Braukmann, Oventrop, Schlösser, Comap, Valf Sanayii, Mertik Maxitrol, Watts, Wingenroth (Wiroflex), Idmar54, R.B.M, Tiemme, Jaga and Siemens.

By means of the adapters in the delivery, the device can be installed on radiator valves of type Danfoss RA, Danfoss RAV and Danfoss RAVL.

4.1 M30 x 1.5

1. Unscrew your existing radiator thermostat.
2. Screw the TV02 smart radiator thermostat directly onto the radiator if the connector type is M30 x 1.5 (picture shown as below). You can adjust the angle to make the led facing the viewer properly.
3. Rotate the thermostat dial to the maximum value.
4. Check, if the valve (Ⓞ) is active.
5. Install the device

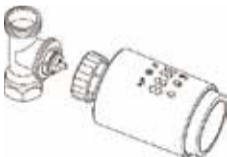
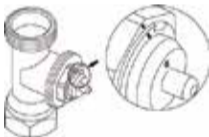

4.2 Danfoss RAVL Valve

1. Check, if the valve (©) is active.
2. The valve body have elongated notches around their circumference, which ensure that the adapter is properly seated when it snaps on: snap on the adapter completely, so that the pins inside the adapter are lined up with the notches on the valve.
3. Install the adapter, Plane A is aligned with Plane B.
4. Install the round tube into the device.
5. Install the device.

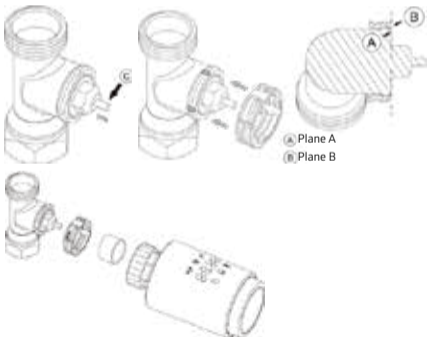

4.3 Danfoss RAV Valve

1. Rotate the thermostat dial to the maximum value.
2. Check, if the valve (Ⓢ) is active.
3. The valve body have elongated notches around their circumference, which ensure that the adapter is properly seated when it snaps on: snap on the adapter completely, so that the pins inside the adapter are lined up with the notches on the valve.
4. Install the adapter, Plane A is aligned with Plane B.
5. Union nut.
6. Install the device.

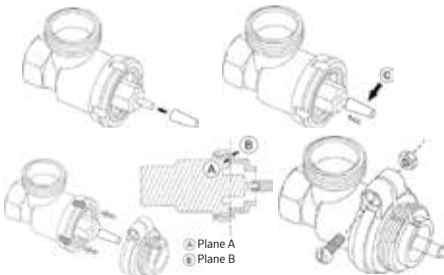

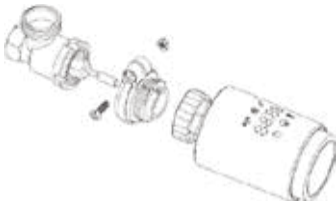

4.3 Danfoss RA Valve

1. Rotate the thermostat dial to the maximum value, „N“ Align Dial.
2. Check, if the valve (©) is active.
3. The valve bodied have elongated notches around their circumference, which ensure that the adapter is properly seated when it snaps on: snap on the adapter completely,so that the pins inside the adapter are lined up with the notches on the valve.
4. Install the adapter,Plane A is aligned with Plane B.
5. Union nut.
6. Install the round tube into the device.
7. Install the device.

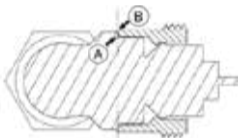
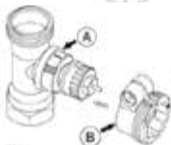

Plane A is aligned with plane B
See figure

A Plane A

B Plane B

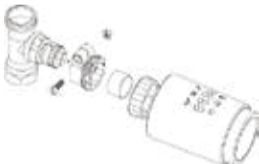

5 Interface display

When you see the LED is showing information as below, the radiator thermostat is ready for configuration. If not, please un-install and re-install the batteries and redo step 4.



6 Interface display

6.1 Download App

Scan the QR-Code as below, get and install essentials Smart Home App for iOS and Android System.



6.2 Add Thermostat Radiator Valve

Long press pairing button on the radiator thermostat for 5 seconds until the Bluetooth signal icon () flashed, which means the device has entered the pairing mode.

Tap + on the top right, choose Radiator Thermostat Bluetooth Round and simply follow the inbuilt setup wizard for device installation and configuration. If the phone's Bluetooth is not turned on, the essentials Smart Home App will asking to turn on Bluetooth.

7 Product features

7.1 Auto Mode

In automatic mode, the temperature is controlled in accordance with the set heating profile. Manual changes are activated until the next point at which the profile changes. Afterwards, the defined heating profile will be activated again. To activate the automatic mode, please proceed as follows:

Press the pair button to select  icon.
Default temperature: 17 °C and 21 °C.
Temperature range: 5-30 °C, step: 0.5 °C

App operation: Click the auto mode icon in the App control panel.

7.2 Manual Mode

In manual mode, the temperature is controlled in accordance with the current temperature set via knob button. The temperature remains activated until the next manual change. To activate the manual mode, please proceed as follows:

Press the pair button to select  icon.

Default temperature: 20°C

Temperature range: 5-30 °C, step: 0.5 °C

App operation: Click the manual mode icon in the App control panel.

7.3 Holiday Mode

When you go out or go to a party, you will use the holiday mode. The holiday mode will automatically start at the set time starting point and run the holiday temperature.

When the holiday mode is not activated, and you want to view the holiday mode settings, please press the pair button to view, the holiday mode icon () will flash for 5 seconds and then it will automatically return to the auto mode. If you want to end your holiday mode earlier, press the pair button to cancel.

App operation: Click the Mode icon in the App control panel, and switch to any other mode to cancel holiday mode.

7.4 Holiday Mode

The device automatically stop heating when it detects a sudden temperature drop (5 °C in 5 minutes as default). This is usually caused by an opened window or door and the open window icon will display (OPEN) on the device. The device will operate according to the preset window. Press the pair button to cancel.

App operation: Click the open window icon in App to cancel the window opening function.

The open window detection only operates in automatic mode and manual mode.



7.5 Offset Temperature

As the temperature is measured on the radiator thermostat, the temperature distribution can vary throughout a room. To adjust this, a temperature offset of ± 5 °C can be set. If a nominal temperature of e.g. 20 °C is set but the room presents with only 18 °C, an offset of -2 °C needs to be set. In app settings, the offset temperature is 0 degrees by default. To adjust the offset temperature, please proceed as follows:

App operation: Click the offset icon (\pm) in settings.

7.6 Eco and Comfortable Temperature

The comfort and Eco temperature icon makes switching between comfort and Eco temperature simple and user friendly. These have been set at the factory at 21 °C (comfort temperature) and 17 °C (Eco temperature).

App operation: Click the Comfortable() / Eco () temperature icon in the App control panel to select the corresponding temperature mode.

Even in auto mode, the temperature can be changed at any time using the button. It will then remain the same until the next point at which the program changes.

7.7 Child Lock

Operation of the device can be locked to avoid settings being changed unintended (e.g. through involuntary touch). To activate/deactivate the child lock, please proceed as follows:

App operation: Click the child lock icon in the App settings screen. The device display „LOC“ (locked).

7.8 Anti-Freezing Mode

You can use this function when you go out in winter or when you are not at home for a long time. When this function is activated, the temperature in the house is kept at 8 °C, the device display

„AF“ (Anti-Freezing Mode). Press the pair button to cancel.

App operation: Click the anti-freezing icon() to turn on/off the function in the App settings screen.

Note: Once this function is activated, other functions are not available unless the function is deactivated.

7.9 Heating Stop (Power Saving) Mode

Battery life can be prolonged by switching the heating off. To achieve this, the valve is closed fully. To activate the heating stop, the device display „HS“ (Heating stop), press the pair button to cancel. please proceed as follows:

App operation: Click the Heating stop icon() to turn on/off the function in the App settings screen.

Note: Once the function is activated, other functions are not available unless the function is deactivated.

7.10 Anti-Calcification (Descaling) Protection

The equipment will automatically run for a period of time every week to prevent calcification of the valve.

7.11 Boost

Sometimes people go home earlier than usual, and the rapid heating function will make you feel the warmth of the room faster. When activated, the valve will be fully opened for 5 minutes. The heating of a room takes longer than 5 minutes, but the heat given off by the radiator can be felt immediately.

The boost function is activated. The remaining time for the function will be counted down in seconds('299' to '000').

After these 5 minutes have elapsed, the actuator changes to the mode which was previously active(auto/manual) with the previously set temperature.

End this function ahead of time, press the pair button to cancel.

App operation: Select the mode of APP interface to activate the boost. Click the Boost icon () in the App control panel to cancel the boost function.

8 Setting

Click the settings icon() in the App control panel.

8.1 Date

When the device is successfully paired with the phone, the device time is synchronized with the phone time.

8.2 Week Programming Stage

In this menu item, you can create a heating profile with heating and cooling phases according to your personal needs. You can set up to ten stages of temperature every day. The factory default is five stages.

Click the week programming stage icon () in the App control panel. Select single days of the week, all weekdays, the weekend or the entire week for your heating profile.

Click time to select the end time of each period, and click temperature to select the required temperature.

Time range: 00:00-24:00, step: 10 minutes

Temperature range: 5-30 °C, step: 0.5 °C

8.3 Open Window

Click the open window icon () in the App settings screen set the time and temperature

Temperature range: 5-30 °C, step: 0.5 °C

Time range: 0-120 minutes, default: 60 minutes

8.4 Comfortable Temperature

Click the comfortable temperature icon () in the App settings screen.

Select the desired temperature

Temperature range: 5-30 °C, step: 0.5 °C

8.5 ECO Temperature

Click the ECO temperature icon () in the App settings screen.

Select the desired temperature

Temperature range: 5-30 °C, step: 0.5 °C

8.6 Offset

Click the Offset temperature icon (±) in the App settings screen.

Select the desired temperature

Temperature range: -5-5 °C, step: 0.1 °C

8.7 Holiday Setting



Click the holiday mode icon () in the App settings screen.

Select the end date

Select the desired temperature

Temperature range: 5-30 °C, step: 0.5 °C

9 Low Battery

When the battery power is less than 12 %, the low power prompt icon () will be displayed. Please replace the battery as soon as possible. When the the device only displays () the device is not available.

10 Reset

Press the reset buttons for 5 seconds, the device will display „FAC” (Factory setting). The device run reset.

After the device runs reset, the data will not be saved, the device needs to be repaired.

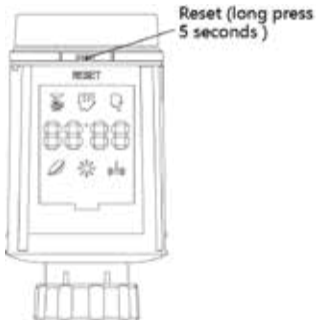

11 Troubleshooting and Maintenance

Fehlercode auf dem Display	Problem	Lösung
Low Battery bAt	Battery output too low	Adjustment range too small
F1	Valve drive sluggish	Check installation, check the heating valve
F2	Actuating range too wide	Please check the fastening of the radiator thermostat
F3	Adjustment range too small	Please check whether the valve pin is stuck

12 Technical Data

Supply voltage	2 x 1.5 V AA
Valve travel	5 mm (± 0.3 mm)
Actuating force	>70 N
Running noise	<40 dB(A)
Battery life	bis zu 1.5 Jahre (typ.)
Protection class	IP 20
Ambient temperature	-10 °C to 40 °C
Dimensions (W x H x D)	56.5 x 56.5 x 100 mm
Weight	190 g (incl. batteries)
Communication protocol	Bluetooth
Radio frequency	2.4 Ghz ISM Band
Max. radio strength	11.22 mW

13 Instructions for Disposal

Do not dispose of the device with regular domestic waste! Electronic equipment must be disposed of at local collection points for waste electronic equipment in compliance with the Waste Electrical and Electronic Equipment Directive.

The device is not a toy, do not allow children to play with it. Do not leave packaging material lying around. Plastic films/bags, pieces of polystyrene, etc. can be dangerous in the hands of a child.



Used batteries should not be disposed of with regular domestic waste! Instead, take them to your local battery disposal point.

This device complies with the EN62368/EN300328/ EN301489 of the CE Rules. This device complies with the ROHS 2.0 Rules.

14 Declaration of Conformity

The manufacturer herewith declares that the product complies with the stipulations of the Directive 2014/53/EU of the European union. For complete text of this declaration go to the following internet address: www.wesmartify.de