

**ZEWOTHERM**

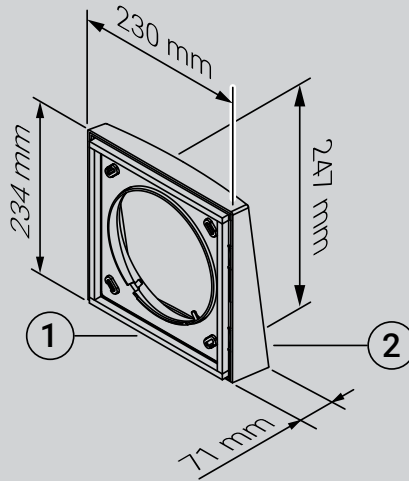

DE

EN

## Montageanleitung installation instruction







ZEWO Außenhaube weiß / anthrazit

Art. 14170015 / 14170016

Energie. Bewusst. Leben.

## SYMBOLERKLÄRUNG

## EXPLANATION OF SYMBOLS

	Innenansicht Interior view		Außenansicht Exterior view
	Richtig Right		Falsch Wrong
	Montageanleitung Installation instruction		Bedienungsanleitung Operating instruction
	Beachten Note		

## ALLGEMEINE HINWEISE

## GENERAL INFORMATION

- Anleitungen vor Montagebeginn oder Gebrauch sorgfältig lesen und den Anweisungen folgen! Anleitungen zur weiteren Verfügung aufbewahren!
- Montage nur durch sachkundige, qualifizierte Fachkräfte, die mit der Montage von Lüftungsprodukten vertraut sind!
- Die Außenhaube ist nur für die Montage im Außenbereich geeignet.
- Um die Fassade vor Verfärbungen und Verschmutzungen zu schützen, achten Sie auf die korrekte Montage, damit der einwandfreie Kondensatablauf vom Montagerohr in die Außenhaube gewährleistet ist.
- Carefully read and follow the instructions before installation or use! Keep instructions safe for future reference!
- Installation may only be carried out by experienced and qualified professionals that are familiar with the installation of ventilation products!
- The outside cover is suitable for outdoor mounting only.
- To protect the facade from discoloration and staining, pay attention to the correct installation to ensure a proper condensate drainage from the mounting tube into the outside cover.

## LIEFERUMFANG SCOPE OF DELIVERY

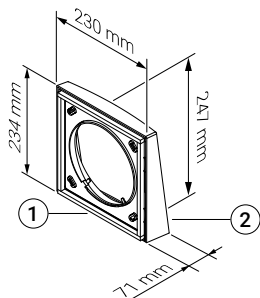

**1x** Außenhaube  
Outside Cover



**4x** Dämmstoffdübel  
Insulation dowel



**4x** Schraube  
Screw

## ZUBEHÖR\* ACCESSORIES\*

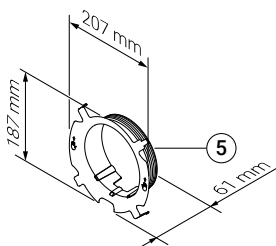

Steckadapter 160 / 100  
Plug-in adapter 160 / 100

\* Zubehörartikel sind nicht im Lieferumfang des Artikels enthalten und müssen separat bestellt werden.

\* Accessories are not included in the scope of delivery and must be ordered separately.

## MONTAGE (VERSCHRAUBT) INSTALLATION (WITH SCREWS)

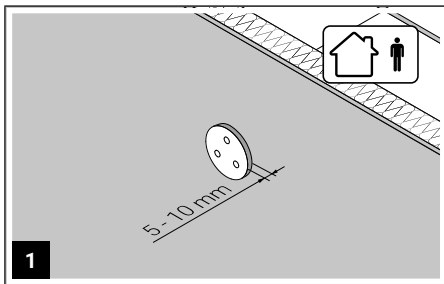

Das Montagerohr ist installiert und steht 5-10 mm über. Die Fassadenarbeiten sind abgeschlossen.

The mounting tube is installed and protrudes 5-10 mm. The facade work is completed.

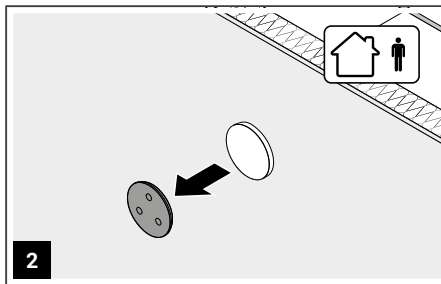

Den Putzdeckel außen abnehmen und das Montagerohr von überstehenden Putzresten befreien.

Remove the outer plaster cover and free the mounting tube from overhanging plaster residue.

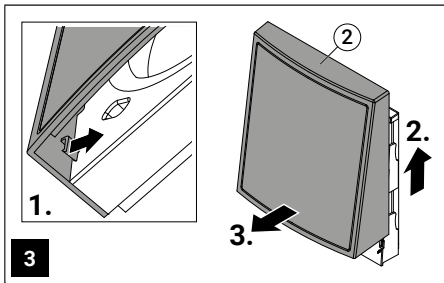

Die inneren seitlichen Rasthaken in der Außenhaube lösen und diese vom Rahmen abziehen.

Release the inner side clips in the cover and pull the cover off the frame.

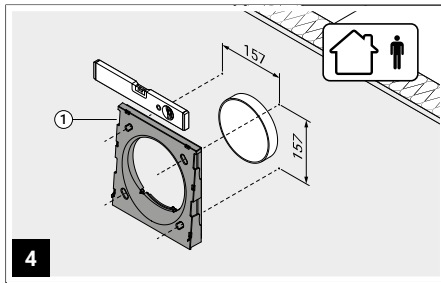

Den Rahmen waagrecht über dem Montagerohr positionieren und die vier Montagepunkte markieren.

Position the frame horizontally over the mounting tube and mark the four mounting points.

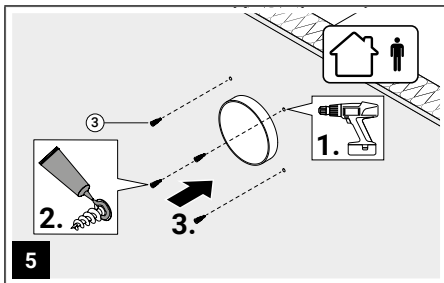

Die Löcher ( $\varnothing$  4 mm) an den markierten Positionen bohren. Anschließend Dichtkleber auf die Unterseite der Dübelteller geben und die Montagedübel einschrauben.

Drill the holes ( $\varnothing$  4 mm) at the marked positions. Then apply sealing adhesive to the underside of the dowel plate and insert the mounting dowels.

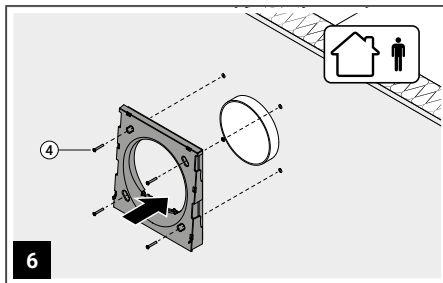

Den Rahmen mit Hilfe der Montageschrauben waagrecht an der Wand montieren.

Mount the frame horizontally to the wall using the mounting screws.

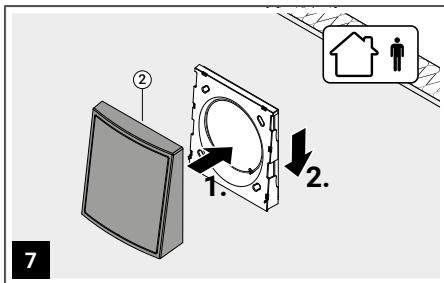

Die Außenhaube auf dem Rahmen anbringen und soweit herunterschieben bis die Rasthaken eingerastet sind.

Place the cover on the frame and slide it down until the clips are engaged.

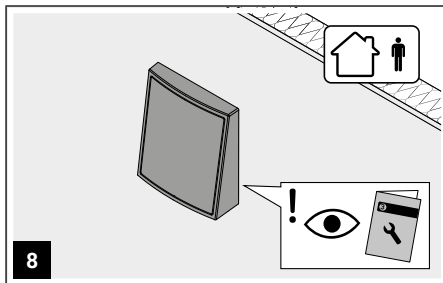

Nach den Innenarbeiten kann die Funktionseinheit installiert werden. Weitere Installationsanweisungen liegen dieser bei.

After the interior work, the functional unit can be installed. Further installation instructions are enclosed.

## MONTAGE (STECKADAPTER) INSTALLATION (PLUG-IN ADAPTER)

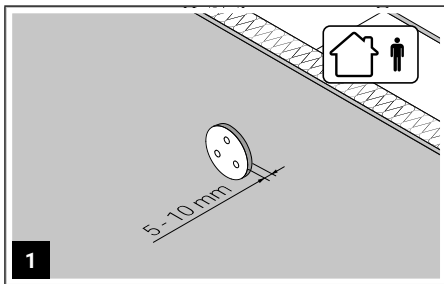

Das Montagerohr ist installiert und steht 5-10 mm über. Die Fassadenarbeiten sind abgeschlossen.

The mounting tube is installed and protrudes 5-10 mm. The facade work is completed.

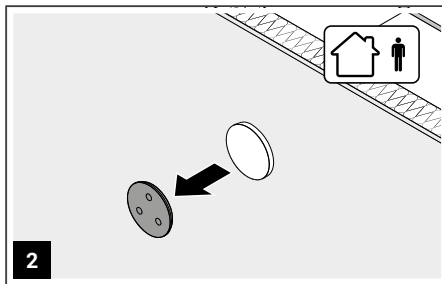

Den Putzdeckel außen abnehmen und das Montagerohr von überstehenden Putzresten befreien.

Remove the outer plaster cover and free the mounting tube from overhanging plaster residue.

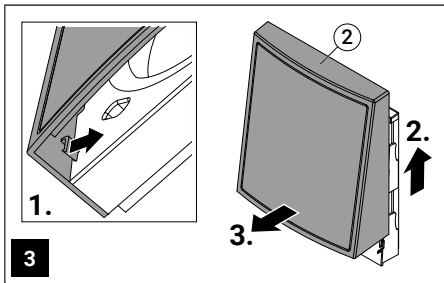

Die inneren seitlichen Rasthaken in der Außenhaube lösen und diese vom Rahmen abziehen.

Release the inner side clips in the cover and pull the cover off the frame.

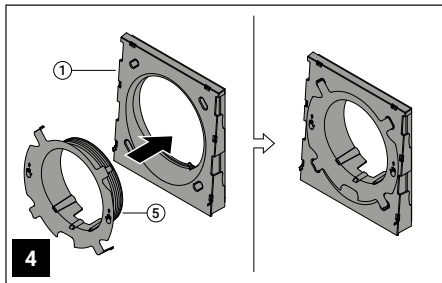

Den Steckadapter von vorne in den Rahmen einstecken, bis die vier Rasthaken einrasten.

Insert the plug-in adapter into the frame from the front until the four clips engage.

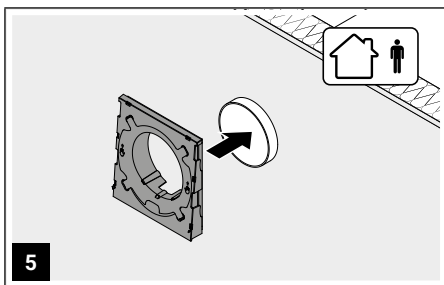

5

Den Rahmen mit dem Einsteckadapter am Montagerohr ansetzen und ins Montagerohr schieben.

Place the frame with the plug-in adapter on the mounting tube and push it into the mounting tube.

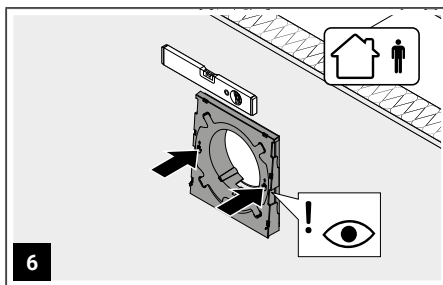

6

Beim Einschieben nur im Bereich der Hand-symbole Kraft aufwenden und darauf achten, dass der Rahmen waagrecht sitzt.

When inserting, only apply force in the area of the hand symbols and make sure that the frame sits horizontally.

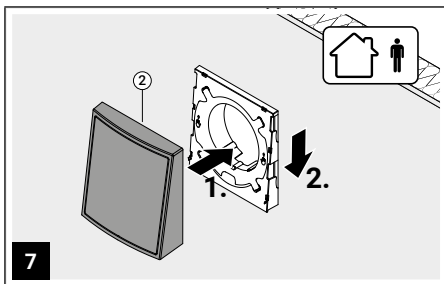

7

Die Außenhaube auf dem Rahmen anbringen und soweit herunterschieben bis die Rasthaken eingerastet sind.

Place the cover on the frame and slide it down until the clips are engaged.

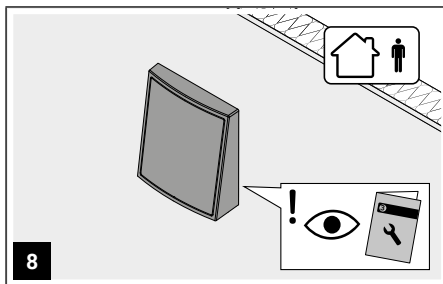

8

Nach den Innenarbeiten kann die Funktionseinheit installiert werden. Weitere Installationsanweisungen liegen dieser bei.

After the interior work, the functional unit can be installed. Further installation instructions are enclosed.



**Hinweise & Gültigkeit:** Die Ausführung dieser Druckschrift entspricht unseren besten Kenntnissen und Erfahrungen. Produktänderungen aus Vorschriften und normbedingten technischen Modifikationen vorbehalten. Keine Haftung für Irrtümer und Druckfehler. Alle Rechte vorbehalten.  
Stand: Juli 2023



ZEWOTHERM Heating GmbH . Konrad-Zuse-Ring 34-41 . 53424 Remagen  
Tel.: (0 26 42) 90 56 0 . Fax: (0 26 42) 90 56 19 . [info@zewotherm.de](mailto:info@zewotherm.de)  
[www.zewotherm.de](http://www.zewotherm.de)